

【工作用型紙】

A4用紙、拡大縮小なしで
印刷してください。

【ざいりょう】

ダンボール（厚さ 1.5 ~ 2mm）

竹串

グルーガン（瞬間接着剤）

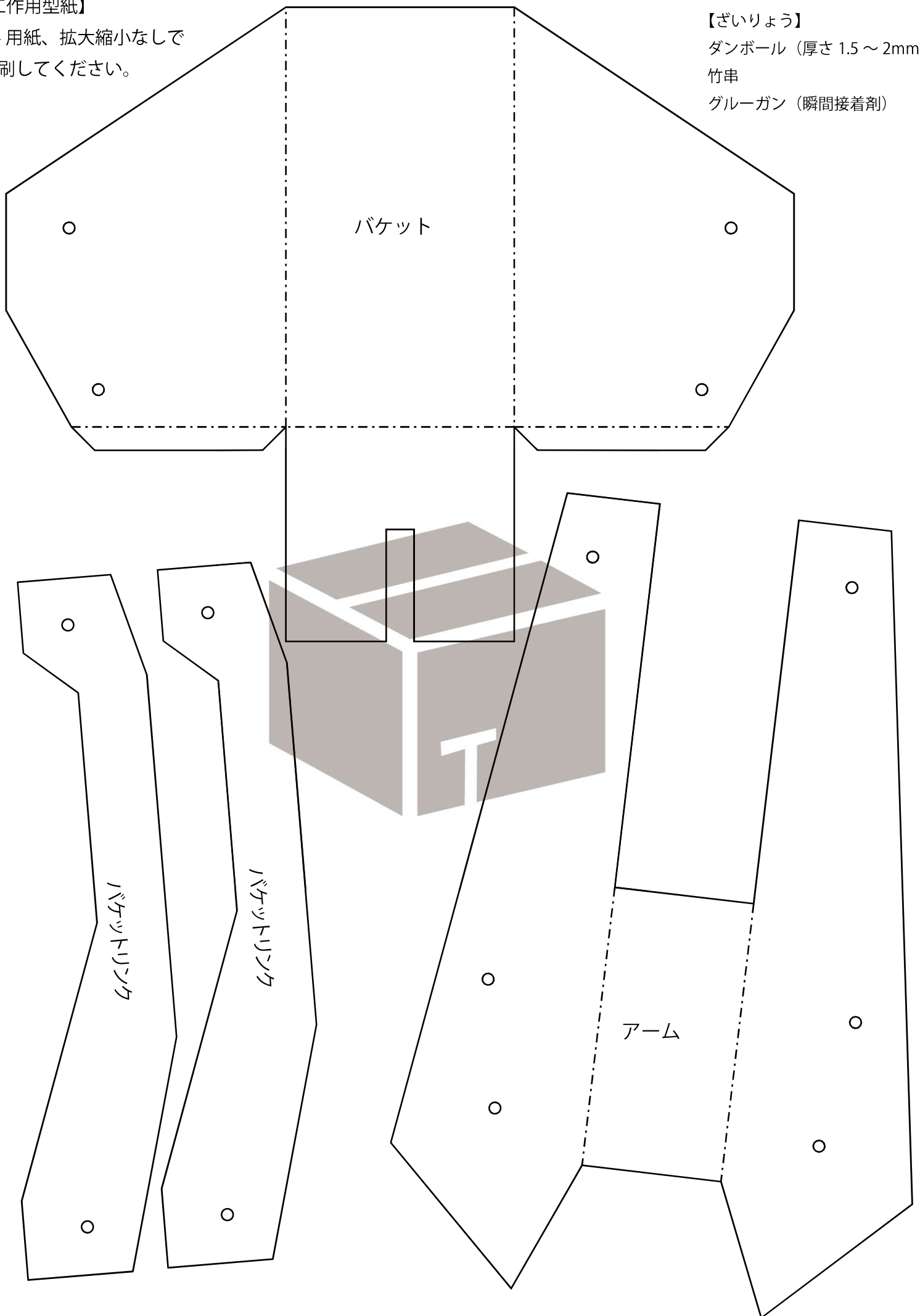

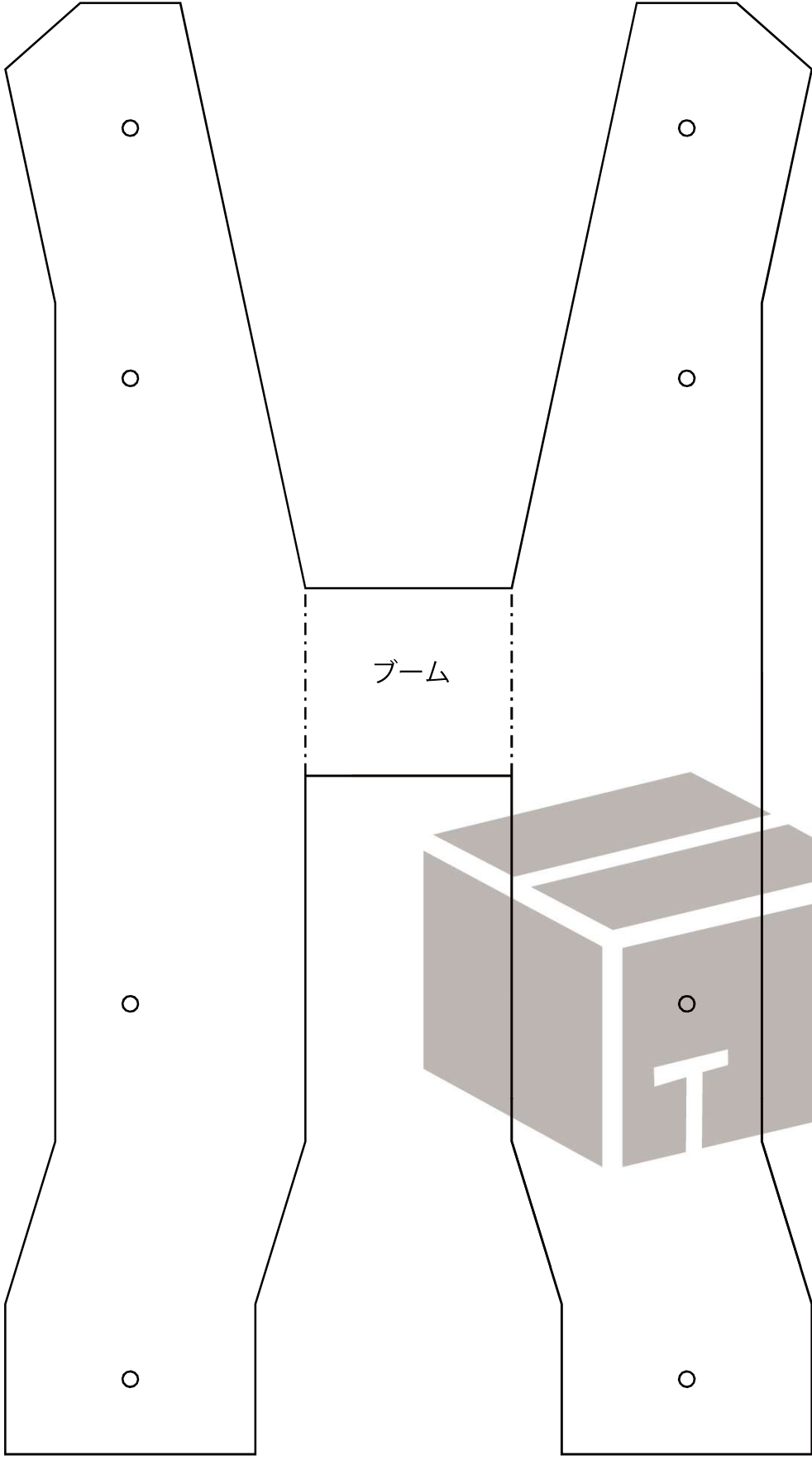

ブーム

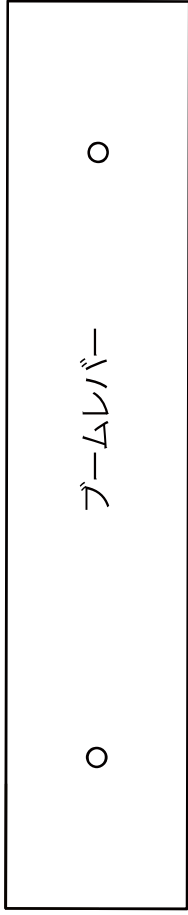

ブームレバー

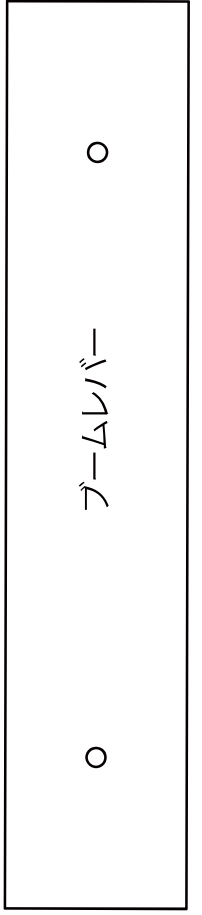

ブームレバー

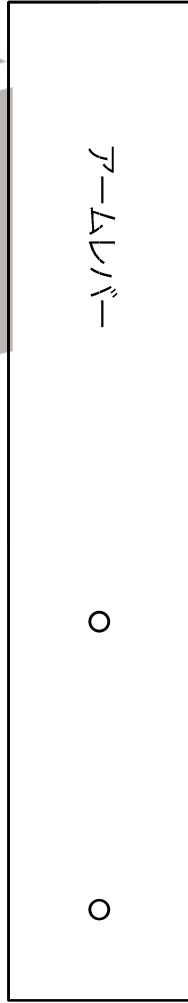

ブームレバー

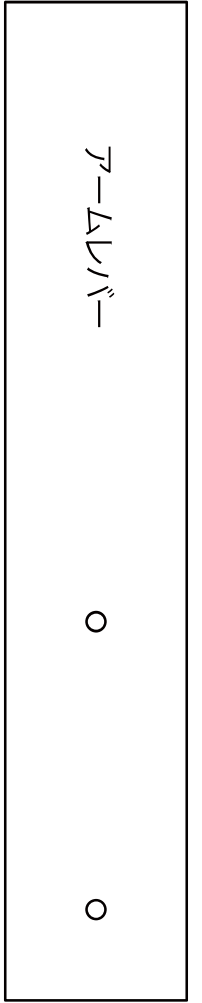

ブームレバー

○ アームリンク ○

○ アームリンク ○

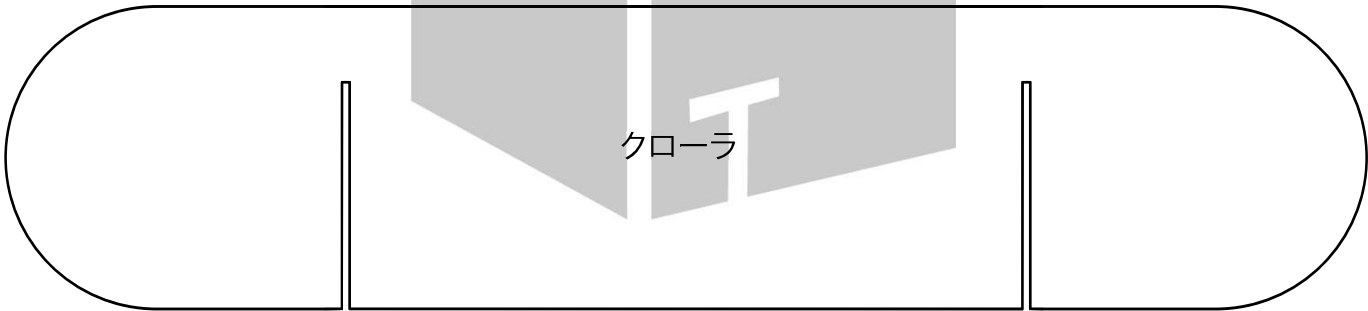
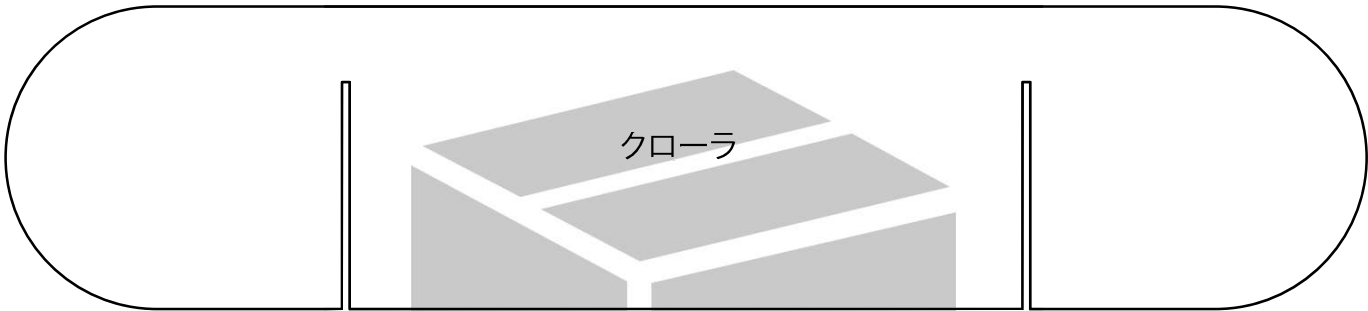

クローラ

クローラ

