

DCMスタッフの くらしのアイデア大公開!!

Do Create My

収納ベンチ デコレーション (ミニカーコース付き ver.)

ミニカー収納やお気に入りの
おもちゃを貼り付け♪



WEBでもレシピ公開中
ダウンロードはコチラから



④Eの正面の端に、
こぼれ止めとしてFを
木工用接着剤で
貼り付けます。

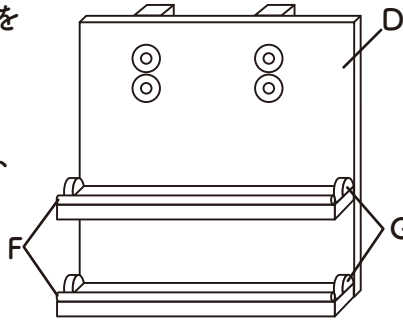

⑤Gを半分にカットし、
Eの左右の端に、
こぼれ止めとして
木工用接着剤で
貼り付けます。



4 塗装

- ①収納ベンチを、ヤスリがけ(#120)します。
- ②水性塗料で全体を塗装します。
- ③道路を自由に水性塗料で塗装します。
- ④マジックで道路の白線や縁取りをします。



4 装飾

収納ベンチの側面や正面に、お好みの装飾品を
接着剤で貼り付けます。

完成!!



材料

収納ベンチ一つ分の材料

- ・DCM収納ベンチ 1セット
- ・桐集成材(600×90×13mm) 1枚
- ・ヒバ集成丸棒(Φ18×300mm) 1本
- ・ヒバ集成丸棒(Φ30×300mm) 1本
- ・L字フック 2個
- ・ラワンカットベニヤ(450×300×5.5mm) 1枚
- ・桧丸棒(Φ8×900mm) 1本
- ・桧加工材(600×40×16.5mm) 1本
- ・スリムねじ(3.3×30mm) 12本
- ・スリムねじ(3.5×16mm) 4本
- ・塗料(道路やアスファルト系の色)
- ・装飾(マグネットシール、お絵描きボード、人工芝など)

準備小物

- ・鉛筆
- ・ジグソー、のこぎり
- ・電動ドリルドライバー
- ・クランプ
- ・マジック
- ・さしがね
- ・ヤスリ(#120)
- ・ドリルビット(2.5mm、20mm)
- ・木工用接着剤
- ・塗装具

準備

- ・桐集成材
- A:[タオルハンガー]側板 150×90×13mm2本
- ・ヒバ集成丸棒(Φ18mm)
- B:[タオルハンガー]バー 300×Φ18mm1本
- ・ヒバ集成丸棒(Φ30mm)
- C:[タオルハンガー]バー止め 10×Φ30mm2枚
- G:[ミニカー台]L字フック当て板 10×Φ30mm4枚
- G:[ミニカー台]側面こぼれ止め 10×Φ30mm2枚
- ・ラワンカットベニヤ
- D:[ミニカー台]背板 300×300×12mm1枚
- ・桧加工材
- E:[ミニカー台]台 300×40×16.5mm2本
- ・桧丸棒(Φ8mm)
- F:[ミニカー台]正面こぼれ止め 300×Φ8mm2本

作り方

1 タオルハンガーの作成

①AにBを通す穴の印と切り落とす線を描きます。

※2つ作ります。

※単位:mm

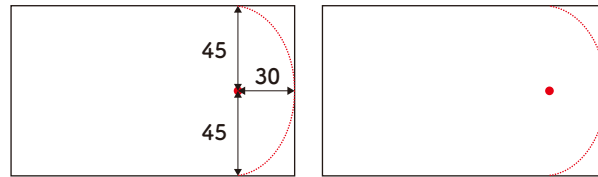

②Aをクランプで固定し、穴の印に20mmのドリルで穴をあけ、角をジグソーで切り落とし、ヤスリ掛けします。

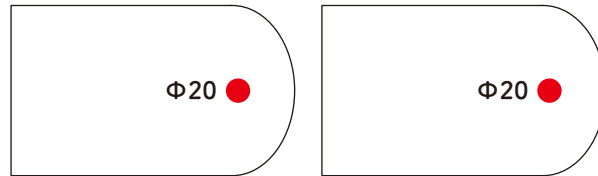

③AにBを通し、Bの両端にCを木工用接着剤で貼ります。

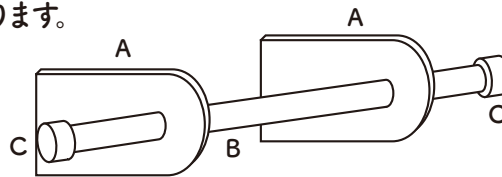

④収納ベンチ側面のAを取り付ける位置に印を描き、下穴をあけます。

⑤収納ベンチ側面の外側から、30mmのビスでAを固定します。

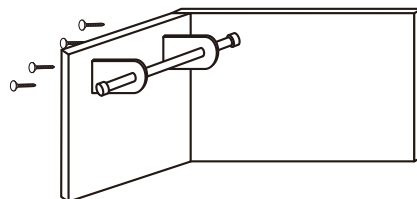

3 ミニカー収納台の作成

①DにフックとEを取り付ける位置の印をつけます。

D(表面...Eの印)

D(裏面...フックの印)

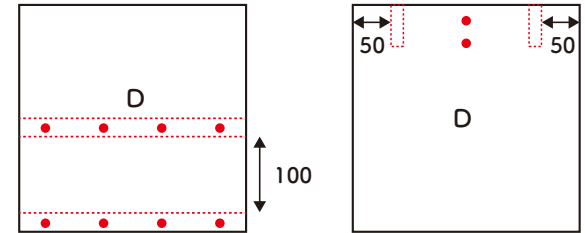

②①でつけた印に2.5mmのドリルで下穴をあけます。

③Dの裏面から、L字フックを16mmのビスで4か所取り付けます。このとき、ビスの先端が表面に飛び出してしまうので、ビスの位置に合わせてGを当てます。

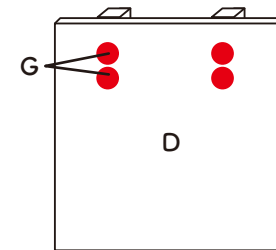

③Dの裏面から、30mmのビスでEを取り付けます。

